

DESCRIPTION DE L'OPTIMA 1438m

Vue avant

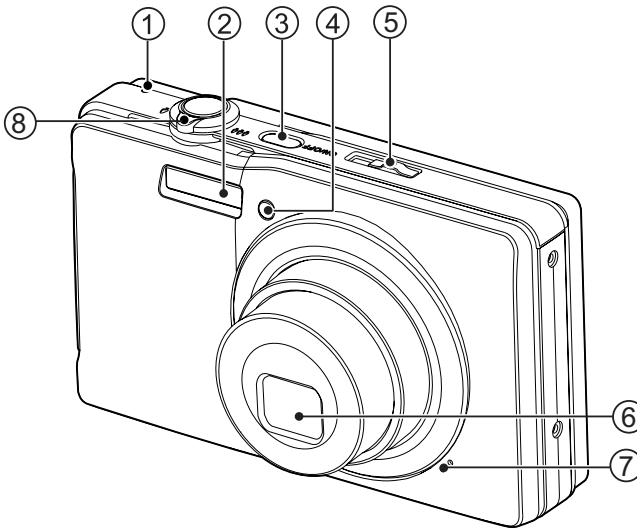

1. Voyant d'état
2. Flash
3. Bouton marche-arrêt (ON/OFF)
4. Voyant du retardateur
5. Bouton de sélection du mode
6. Objectif
7. Microphone
8. Bouton de zoom

Vue arrière

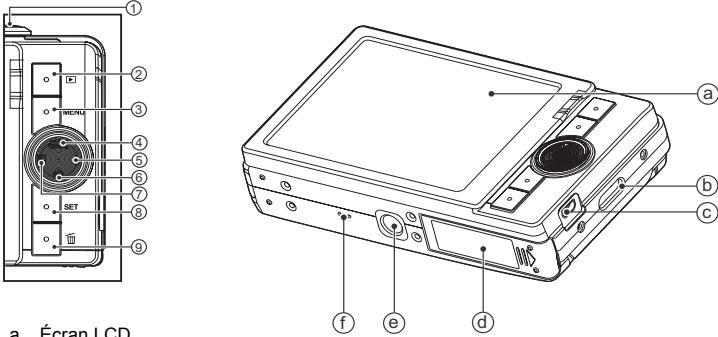

- a. Écran LCD
- b. Oeillet de fixation de la dragonne
- c. Prise USB ou AV OUT (sortie AV)
- d. Cache du compartiment de la batterie/carte mémoire
- e. Fixation pour trépied
- f. Haut-parleur

Élément	Fonction		
	Mode photo	Mode vidéo	Mode de lecture
1.	Bouton de l'obturateur	Bouton d'enregistrement	Enregistrement de notes audio
2.	Lecture	Lecture	Lecture
3.	Menu	Menu	Menu
4.	Mise au point Auto> > > ∞	Mise au point Auto> > ∞	10ème photo suivante
5.	Flash Auto> > > > >	--	Photo suivante
6.	Retardateur Désactivé>2s>10s>10+2s	Retardateur Désactivé>2s>10s	10ème photo précédente
7.	Compensation de l'exposition >	--	Photo précédente
8.	Configurer/Confirmer	Configurer/Confirmer	Configurer/Confirmer
9.	Supprimer	Supprimer	Supprimer

MISE EN ROUTE

Préparation

1. Attachez correctement la dragonne à l'appareil photo.

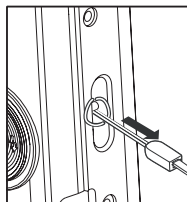

2. Ouvrez le compartiment de la batterie/carte mémoire.
3. Insérez la batterie fournie en respectant la polarité indiquée (étiquette orientée vers l'arrière).

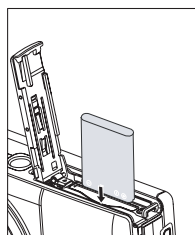

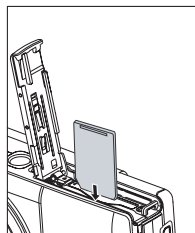

4. Insérez une carte mémoire SD/SDHC (en option).
 - L'appareil photo dispose d'une mémoire interne de 32 Mo (27 Mo pour l'enregistrement des photos), mais vous pouvez également insérer une carte SD/SDHC pour augmenter la capacité de mémoire de l'appareil photo.
 - Pensez à formater la carte mémoire sur cet appareil photo avant de l'utiliser pour la première fois.
5. Refermez le compartiment en vous assurant qu'il est bien fermé.



MODE PHOTO

Prise de vues

Votre appareil photo est équipé d'un écran LCD TFT couleur 3" permettant de prendre et d'afficher des photos, d'enregistrer et de regarder des vidéos et de régler les options de menu.



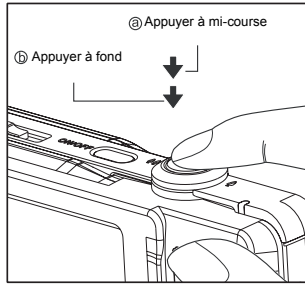



1. Appuyez sur le bouton marche-arrêt (**ON/OFF**) de l'appareil pour l'allumer.
 - Le voyant d'état s'allume en vert lorsque l'appareil photo est allumé.
2. Positionnez le bouton de sélection du mode sur [**Q**].
3. Cadrez le sujet sur l'écran LCD.
 - Tournez le bouton de zoom vers le symbole  pour effectuer un zoom avant et agrandir le sujet à l'écran.
 - Tournez le bouton de zoom vers le symbole  pour effectuer un zoom arrière et afficher l'image avec un angle de vue plus grand.
4. Appuyez sur le bouton de l'obturateur.
 - Appuyez à mi-course sur le bouton de l'obturateur pour effectuer automatiquement la mise au point et le réglage de l'exposition. Appuyez ensuite à fond pour prendre la photo.
 - Le cadre de mise au point devient automatiquement vert lorsque l'appareil photo a correctement effectué la mise au point et que l'exposition a été calculée.
 - Si la mise au point ou l'exposition n'est pas correcte, le cadre de mise au point devient rouge.



MODE DE LECTURE

Affichage de photos

Vous pouvez afficher vos photos sur l'écran LCD.

1. Appuyez sur le bouton .
 - La dernière photo prise ou vidéo enregistrée s'affiche à l'écran.
 2. Pour faire défiler les photos vers l'avant ou vers l'arrière, utilisez les boutons  / .
- Pour afficher la photo précédente, appuyez sur le bouton .
 - Pour afficher la photo suivante, appuyez sur le bouton .
 - Tournez le bouton de zoom vers le symbole  pour agrandir l'image.
 - Pour revenir à l'affichage normal, tournez le bouton de zoom vers le symbole .

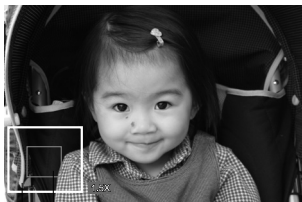
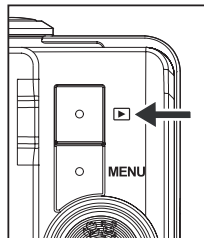

Position actuelle de l'agrandissement

Image entière

MODE VIDÉO

Enregistrement de vidéos

Ce mode permet d'enregistrer des vidéos d'une résolution de 320 x 240 / 640 x 480 pixels.





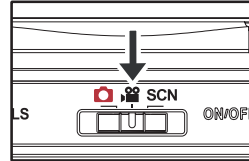

1. Positionnez le bouton de sélection du mode sur [].
2. Cadrez votre sujet à l'écran.
3. Appuyez sur le bouton de l'obturateur.

- L'enregistrement vidéo démarre.
- Appuyez de nouveau sur le bouton de l'obturateur pour arrêter l'enregistrement vidéo.
- Le temps d'enregistrement dépend de la taille du support de stockage et du sujet à filmer.
- La fonction de zoom n'est pas disponible pendant l'enregistrement vidéo.



Lecture de vidéos

Vous pouvez regarder les vidéos enregistrées sur l'appareil. Vous pouvez également visionner des vidéos enregistrées avec du son.

1. Appuyez sur le bouton  .
 - La dernière photo prise ou vidéo enregistrée s'affiche à l'écran.
2. Sélectionnez la vidéo désirée à l'aide des boutons  /  .
3. Appuyez sur le bouton SET .
 - Appuyez sur les boutons  /  pendant la lecture pour effectuer une avance ou un retour rapide.
 - Pour arrêter la lecture vidéo, appuyez sur le bouton  .
La lecture est interrompue et se repositionne au début de la vidéo.
 - Pour mettre en pause la lecture, appuyez sur le bouton SET .
La lecture vidéo est temporairement suspendue.
Pour reprendre la lecture, appuyez de nouveau sur le bouton SET .

Suppression de photos



Suppression en mode photo (fonction de suppression rapide)

La fonction de suppression rapide permet de supprimer la dernière photo prise.

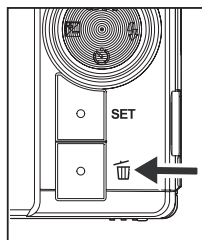
1. Positionnez le bouton de sélection du mode sur [] ou [].
2. Appuyez sur le bouton .
 - La dernière photo et le menu de suppression rapide s'affichent sur l'écran.
3. Sélectionnez [Confirm.] à l'aide des boutons ▲ / ▼.
4. Appuyez sur le bouton SET pour confirmer la suppression.
 - Pour annuler la suppression, sélectionnez [Annul] et appuyez sur le bouton SET.



Suppression d'une photo ou de toutes les photos

1. Appuyez sur le bouton .
2. Sélectionnez la photo à supprimer à l'aide des boutons ◀ / ▶.
3. Appuyez sur le bouton .
4. Sélectionnez [Une] ou [Tout] à l'aide des boutons ▲ / ▼, puis appuyez sur le bouton SET.
 - [Une] : supprime la photo sélectionnée ou la dernière photo.
 - [Tout] : supprime toutes les photos, à l'exception des photos protégées.
5. Sélectionnez [Confirm.] à l'aide des boutons ▲ / ▼, puis appuyez sur le bouton SET.
 - Pour annuler la suppression, sélectionnez [Annul] et appuyez sur le bouton SET.



TRANSFERT DE FICHIERS SUR UN ORDINATEUR

Configuration système requise

Windows	Macintosh
<ul style="list-style-type: none">■ Pentium III 1 GHz ou équivalent■ Windows 2000/XP/Vista■ 512 Mo de RAM■ 150 Mo d'espace disque disponible■ Lecteur de CD-ROM■ Port USB disponible	<ul style="list-style-type: none">■ PowerPC G3/G4/G5■ OS 9.0 ou supérieur■ 256 Mo de RAM (512 Mo recommandés)■ 128 Mo d'espace disque disponible■ Lecteur de CD-ROM■ Port USB disponible

Téléchargement de fichiers

1. Branchez une extrémité du câble USB sur un port USB disponible de votre ordinateur.
2. Branchez l'autre extrémité du câble USB sur le port USB de l'appareil photo.
3. Allumez l'appareil photo.
4. Sélectionnez [PC] à l'aide des boutons ▲ / ▼, puis appuyez sur le bouton SET .
5. Sur le Bureau de Windows, double-cliquez sur l'icône du Poste de travail.
6. Recherchez une nouvelle icône de "disque amovible".
 - Ce disque amovible correspond à la mémoire (ou carte mémoire) de l'appareil photo. Le système assigne généralement aux appareils photo la lettre "E" ou une lettre supérieure.
7. Double-cliquez sur le disque amovible et recherchez le dossier DCIM.
8. Double-cliquez sur ce dossier pour l'ouvrir et accéder à ses sous-dossiers.
 - Les photos et les vidéos enregistrées se trouvent dans ces sous-dossiers.
9. Copiez et collez ou faites glisser les photos et vidéos dans un dossier de votre ordinateur.

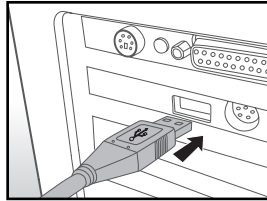

Utilisateurs de Macintosh : double-cliquez sur l'icône de disque "sans titre" ou "sans nom" du Bureau.

iPhoto devrait démarrer automatiquement.

Assistance à la clientèle

Pour plus d'informations sur la gamme complète d'appareils photo numériques AgfaPhoto, visitez nos sites www.plawa.com et www.plawausa.com sur Internet.

Service & Réparation (États-Unis / Canada) :

1-866 475 2605

www.plawausa.com

Service d'assistance (États-Unis / Canada) :

support-apdc@plawausa.com

Ligne tél. SAV & Réparation (UE) :

00800 752 921 00 (depuis le réseau fixe uniquement)

Ligne tél. SAV & Assistance (Allemagne) :

0900 1000 042 (1,49 euro/min depuis le réseau fixe allemand uniquement)

Service en ligne / Contact international :

support-apdc@plawa.com

Fabriqué par

plawa-feinwerktechnik GmbH & Co. KG

Bleichereistraße 18

73066 Uhingen

Allemagne

La marque AgfaPhoto est utilisée sous licence d'Agfa-Gevaert NV & Co. KG. Agfa-Gevaert NV & Co. KG. ne fabrique pas ces produits et ne fournit ni garantie ni assistance technique. Pour toute information concernant l'assistance technique ou la garantie, veuillez contacter votre distributeur ou le fabricant. Contact : AgfaPhoto Holding GmbH, www.agfaphoto.com

Mise au rebut des appareils usagés par les utilisateurs privés de l'Union européenne



La présence de ce symbole sur le produit ou sur son emballage indique que ce dernier ne doit en aucun cas être jeté avec les déchets ménagers. Vous êtes l'unique responsable de la mise au rebut correcte de vos appareils électriques et électroniques usagés, qui doivent être déposés dans des centres de recyclage agréés prévus à cet effet. Le tri, la mise au rebut et le recyclage sélectifs des appareils usagés permettent de participer activement à la protection de l'environnement et à la préservation de votre propre santé. Pour plus d'informations sur les centres de collecte des appareils usagés, veuillez contacter votre mairie, le centre de traitement des déchets ménagers le plus près de chez vous ou votre distributeur.

Conformité et déclaration FCC

Cet appareil a été déclaré conforme à la section 15 de la réglementation FCC. Son utilisation est soumise aux deux conditions suivantes : 1.) Cet appareil ne doit pas provoquer d'interférences nuisibles et 2) cet appareil doit être capable de recevoir différentes interférences, y compris les interférences susceptibles de provoquer un mauvais fonctionnement. Cet appareil a été testé et déclaré conforme aux limites applicables aux appareils numériques de classe B établies dans la section 15 de la réglementation FCC. Ces limites sont conçues pour fournir une protection suffisante contre les interférences nuisibles dans les installations domestiques. Cet appareil génère, utilise et peut émettre des ondes radio pouvant créer des interférences nuisibles dans les communications radio s'il n'est pas utilisé conformément aux instructions. L'absence d'interférences dans une installation particulière n'est cependant pas garantie. Si cet appareil crée des interférences avec votre radio ou votre téléviseur, ce qui peut être facilement vérifié en éteignant et en rallumant l'appareil, il est conseillé d'essayer de corriger ces interférences en appliquant une ou plusieurs des mesures suivantes :

- Réorientez ou déplacez l'antenne de réception.
- Éloignez l'appareil du récepteur.
- Branchez l'appareil sur une prise de courant située sur un circuit autre que celui auquel est connecté le récepteur.
- Contactez votre distributeur ou un technicien radio/TV qualifié en cas de besoin.

Toute modification non expressément approuvée par les autorités compétentes en matière de conformité peut priver l'utilisateur du droit d'utiliser l'appareil en question. Si des câbles d'interface blindés ont été livrés avec le produit ou avec des composants ou accessoires complémentaires et spécifiés comme devant être utilisés avec le produit, ces derniers doivent être utilisés conformément à la réglementation FCC.